



Видеодомофон EVJ-998 EVJ-998R



*Инструкция по
эксплуатации*

Внешний вид монитора и вызывной панели

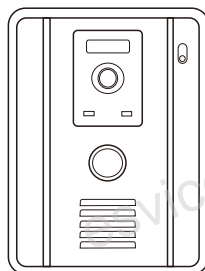
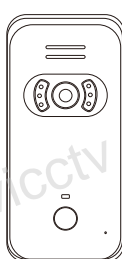
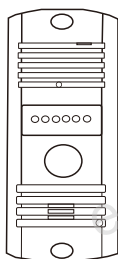
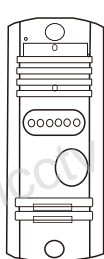

Домофон **НЕ** комплектуется вызывной панелью.

Соглашения

Монитор – этот термин мы используем для обозначения основного блока домофона, он имеет экран и крепится внутри помещения.

Панель – так мы называем вызывную панель, которая крепится снаружи помещения.

Благодарим Вас за выбор нашей продукции. Удовлетворение требований наших клиентов имеет приоритетную важность в нашей работе.

Содержание

1	Введение	1
2	Внутренний монитор	2
3	Схема подключения	5
4	Основные операции	10
5	Меры предосторожности	13

1. Введение

Введение

- ※ Сверх тонкий корпус
- ※ Режимы интеркома, управления электронным замком, мониторинга
- ※ 9-дюймовый TFT LCD экран 800*480, четкая и насыщенная картинка
- ※ Устройство поддерживает до 2-х вызывных панелей и до 4-х внутренних мониторов
- ※ Поддержка режима интеркома между несколькими внутренними помещениями
- ※ Поддержка управления 3-мя электронными замками
- ※ 4-х-жильная проводка, простота в установке
- ※ Запись фото и видео (EVJ-998R)
- ※ Поддержка карты памяти TF до 32 Гб (EVJ-998R)
- ※ Обеспечение охраны и видеонаблюдения 24*7

Внимание!

Модель EVJ-998R имеет функцию записи видео и фото на карту памяти. Прочих отличий у моделей EVJ-998 и EVJ-998R нет.

Монитор

Питание	DC 12В, 2А
Потребляемая мощность	6Вт, 0,5Вт в режиме ожидания
Экран	9 дюймов, 16:9
Разрешение	800*480
Размер экрана	198*112 мм
Размер монитора	255*155*23 мм
Яркость экрана	250 кд/м ²

Комплектация

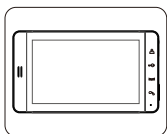

Монитор

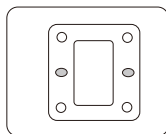

Крепление

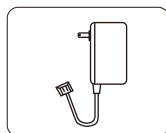

Адаптер

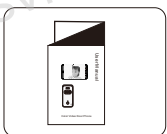

Инструкция



Шурупы

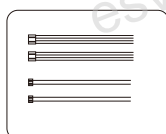

Разъемы

Задняя панель

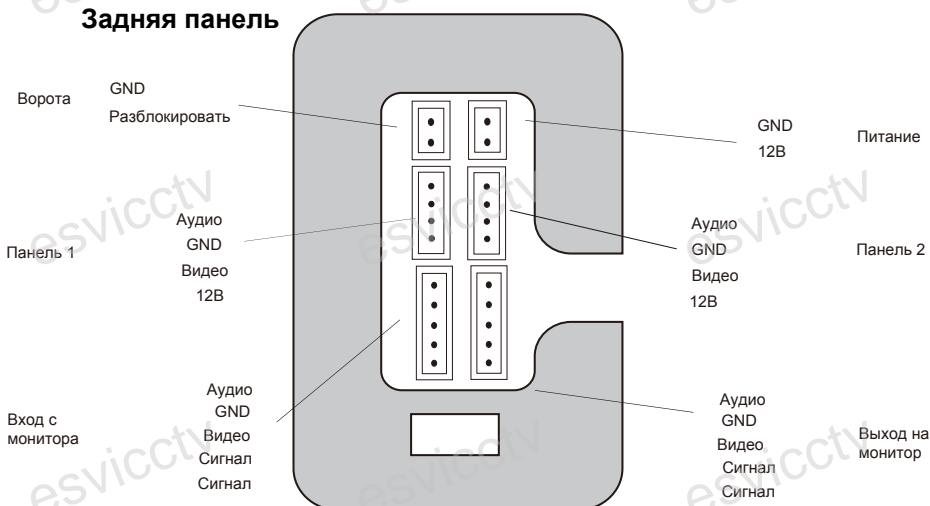

2. Монитор

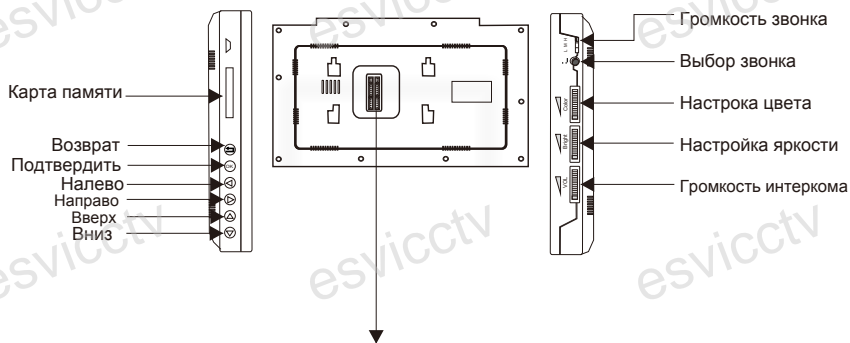
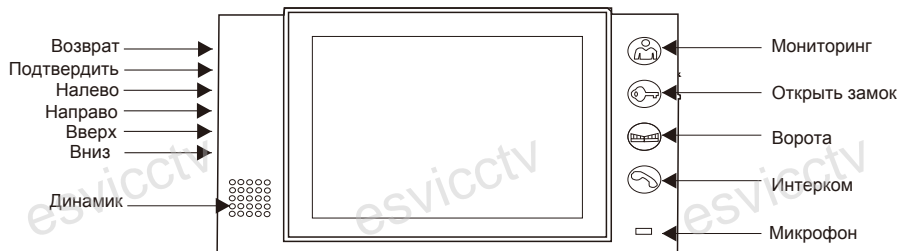

см. на странице выше.

Внимание!

Модель EVJ-998R имеет функцию записи видео и фото на карту памяти. Прочих отличий у моделей EVJ-998 и EVJ-998R нет.

2. Монитор

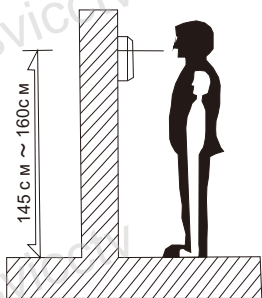

Оптимальная высота установки монитора: 145~160 см (от пола до центра экрана). (Все данные приблизительно).

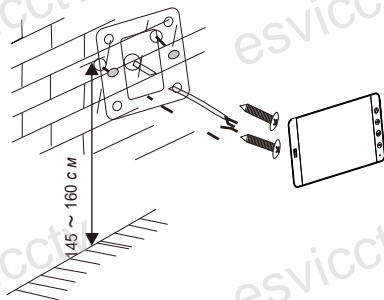

Двумя шурупами зафиксируйте крепление на стене и на него установите монитор.

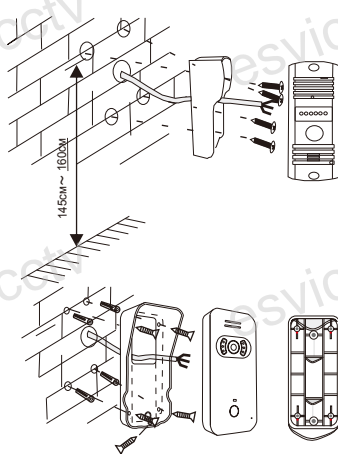
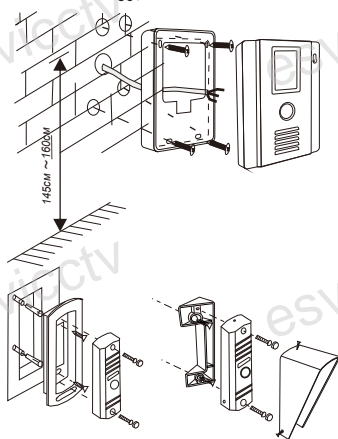
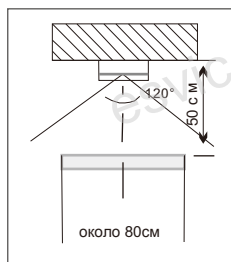
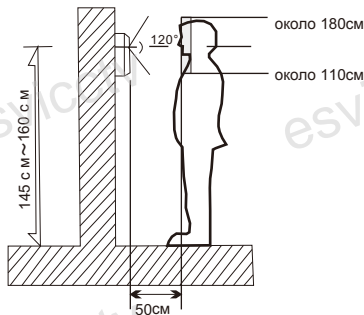

3. Схема подключения

Схема: 2 монитора и 1 панель

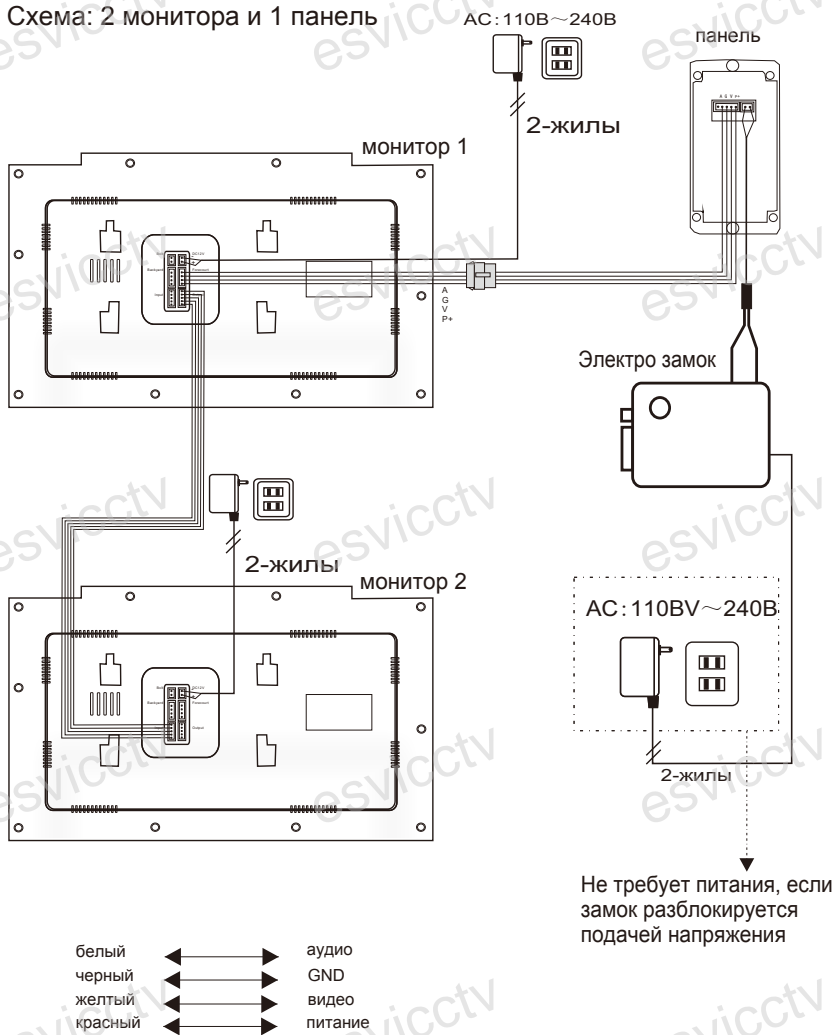

3. Схема подключения

Схема: 3 монитора и 1 панель

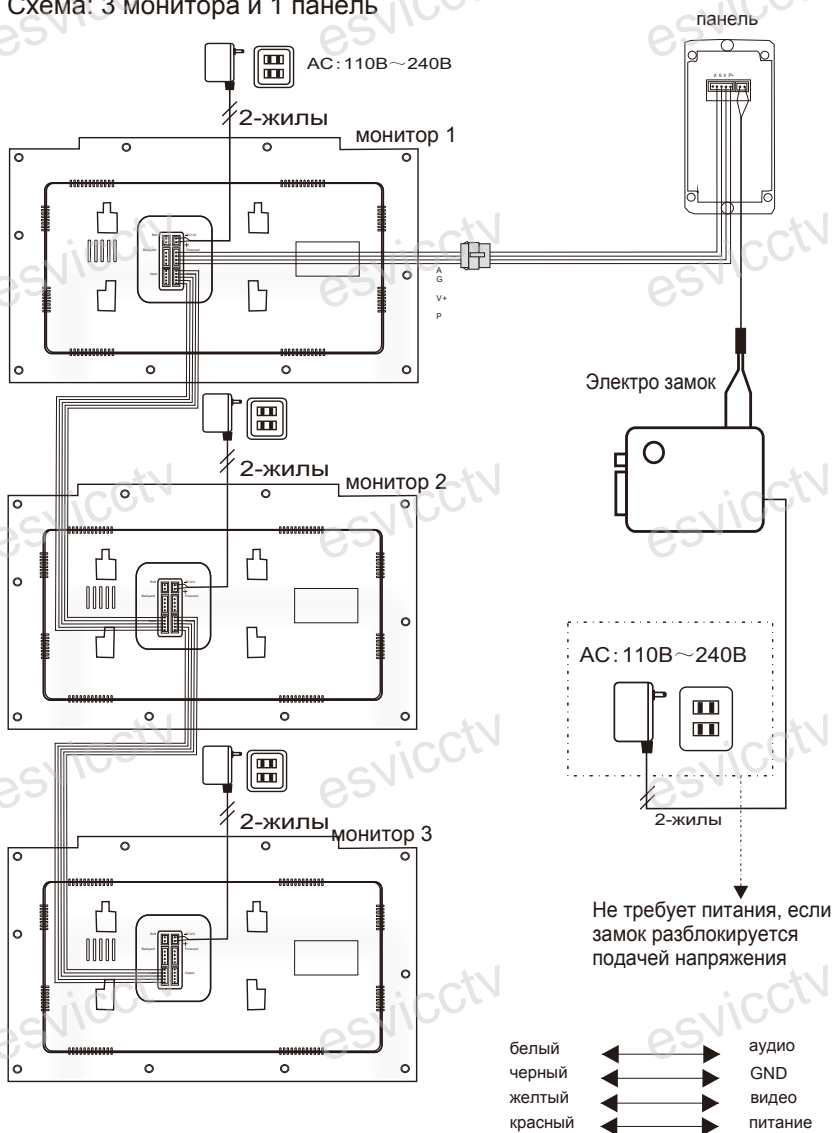

3. Схема подключения

Схема: 1 монитор и 2 панели

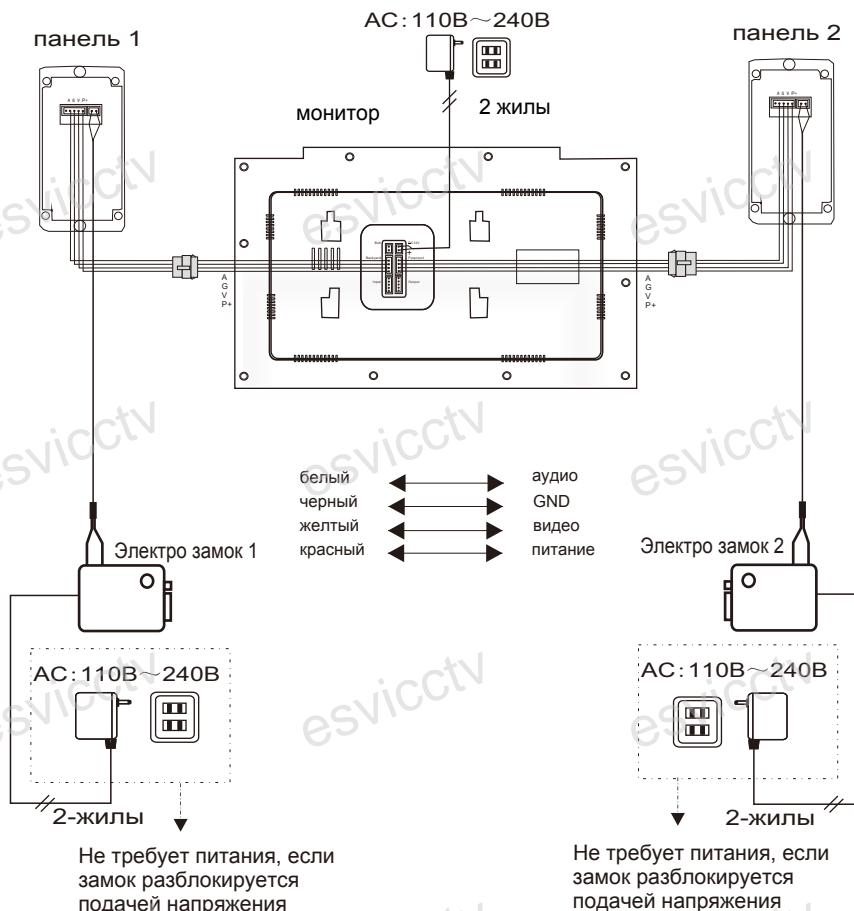

3. Схема подключения

Схема: 2 монитора и 2 панели

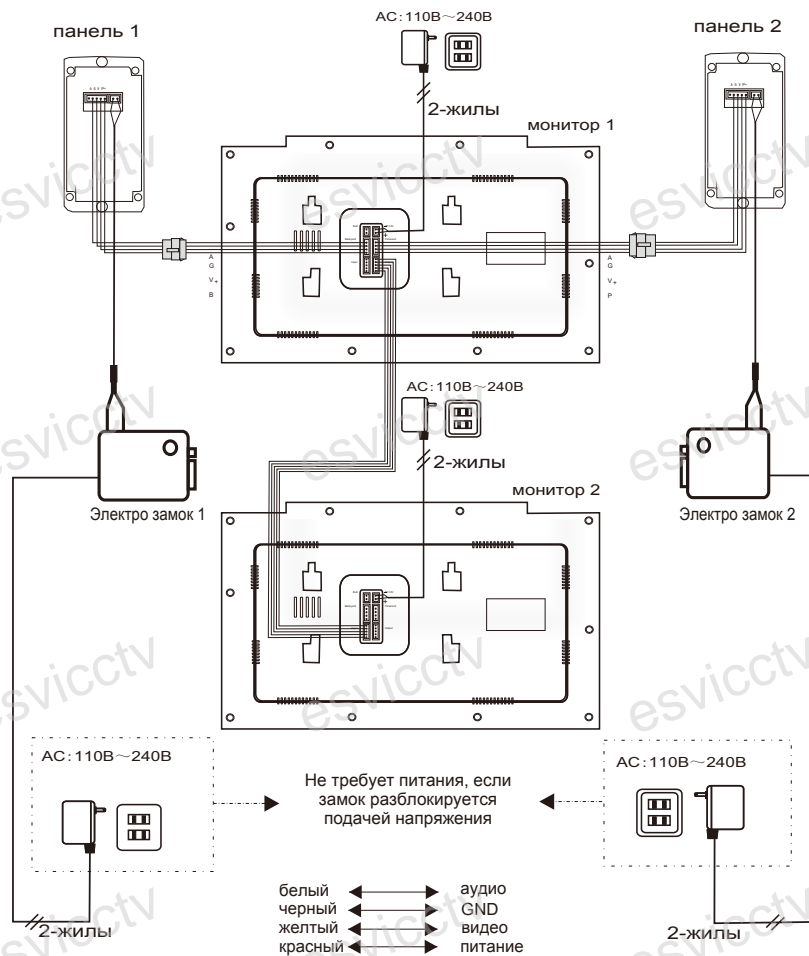

3. Схема подключения

Схема: 3 монитора и 2 панели

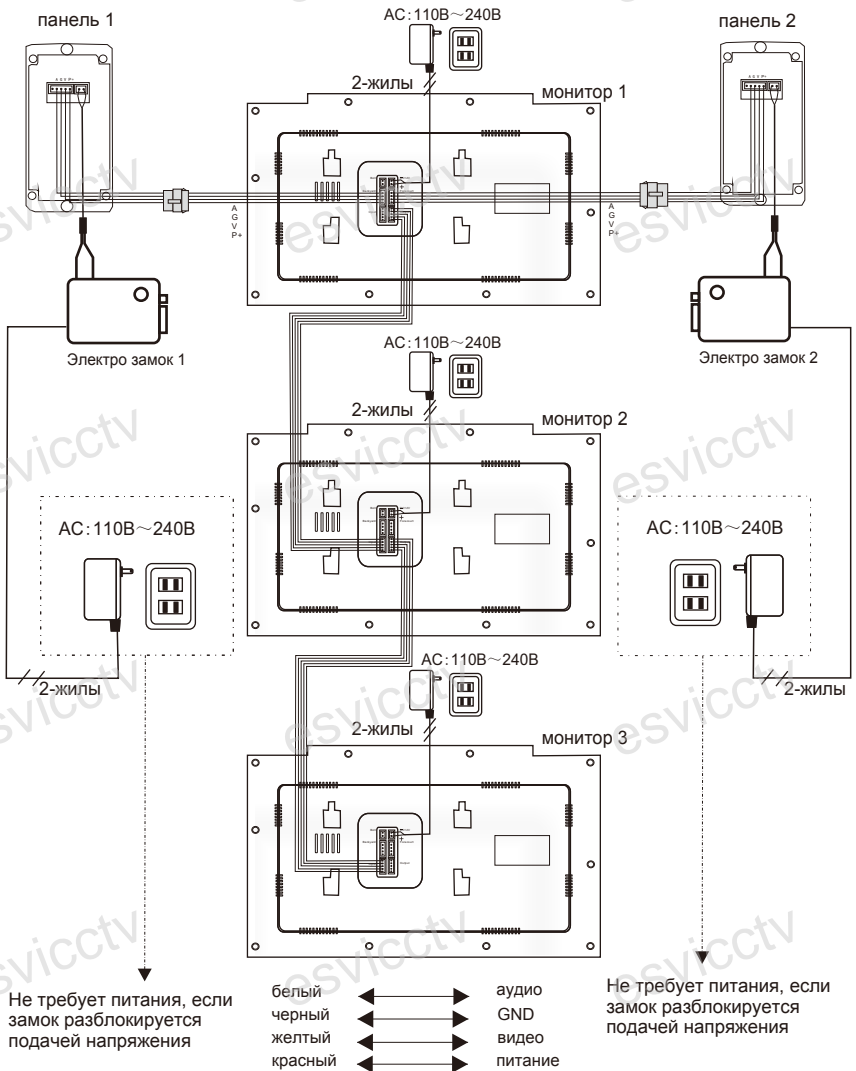

4. Основные операции

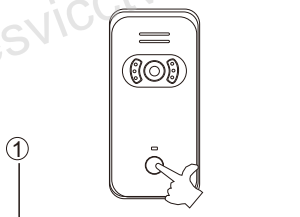

Посетитель нажимает кнопку вызова Call. (Вызывная панель в комплект не входит и приобретается отдельно)



Изображение посетителя появится на экране монитора.

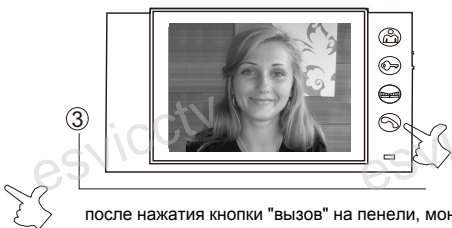

после нажатия кнопки "вызов" на панели, монитор издает звонок. Нажмите кнопку "Интерком" на мониторе, чтобы начать разговор (90 секунд). Снова нажмите кнопку "Интерком", чтобы закончить разговор.



Пока длится 90 секунд режима мониторинга или интеркома, нажмите кнопку "Разблокировать", чтобы открыть замок, подключенный к этой панели.



Нажмите кнопку "Ворота", чтобы открыть ворота/гараж и перейти в режим ожидания.

В режиме ожидания нажмите кнопку «Мониторинг», монитор покажет видео и звук с панели 1. Нажмите кнопку «Мониторинг» еще раз, чтобы переключиться на другую панель. Нажмите кнопку "Интерком", чтобы передать звук с микрофона монитора на динамики панели, если это необходимо. Этот режим мониторинга длится 90 секунд. Быстро и дважды нажмите кнопку "Мониторинг" для выхода из режима мониторинга. В режиме ожидания, удерживайте нажатой кнопку «Мониторинг» (3-5 секунд) для мониторинга, не ограниченного по времени. Продолжайте нажимать кнопку «Мониторинг» еще раз, чтобы переключиться на другую панель.

4. Основные операции



Включите монитор, он окажется в состоянии ожидания. Нажмите любую кнопку с левой стороны, чтобы активировать его. При двойном нажатии кнопки Back (Назад) монитор перейдет в режим ожидания.



Настройка даты и времени: В режиме ожидания нажмите кнопку Return (Возврат) для установки времени и даты, кнопками "◀▶" выберите параметр, кнопками "▲▼" установите значение параметра. Нажмите кнопку "OK" для подтверждения.



Режим интеркома (связь между несколькими мониторами): В режиме ожидания нажмите кнопку Intercom (селекторная связь) на мониторе, на других мониторах прозвучит звонок. Нажмите кнопку интеркома любого другого монитора для начала разговора. Быстро дважды нажмите кнопку интеркома для завершения разговора.



Воспроизведение видео: Нажмите кнопку "OK", чтобы войти в интерфейс воспроизведения, нажмите кнопку "▲▼", чтобы выбрать фрагмент (с именем, содержащим дату записи), нажатие «OK» подтверждает выбор. Затем кнопками "▲▼" отрегулируйте громкость, кнопка "OK" - пауза, кнопки "◀▶" – для перехода к следующему или предыдущему фрагменту.

Удаление записи: Нажмите кнопку "OK", чтобы войти в интерфейс воспроизведения, нажмите кнопку "OK" снова, чтобы вывести список фрагментов. Для появления всплывающего меню нажмите кнопку "◀", кнопками "▲▼" выберите All (Все), Current (Текущая) или Cancel (Отменить), нажмите кнопку "OK", чтобы удалить выбранный фрагмент.

4. Основные операции

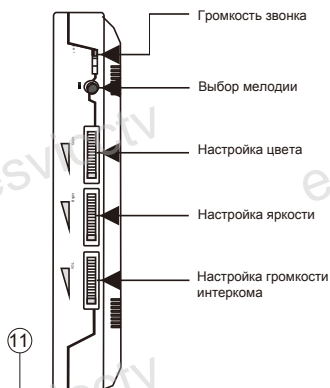

(1) Настройки: Переключатель "Н, М, L" отвечает за громкость звонка. Поворот колесиков color (цвет), brightness (яркость) и Intercom volume (громкость интеркома) отрегулирует соответствующие параметры.

(2) Выбор мелодии звонка: В режиме ожидания или мониторинга удерживайте нажатой кнопку "Ворота" (3-5 сек), монитор воспроизведет мелодию звонка. Удерживайте кнопку дальше и через 3-5 секунд монитор переключится на другую мелодию. Нажмите кнопку "Разблокировать", чтобы завершить выбор мелодии.

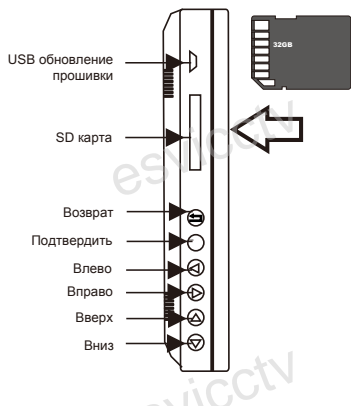

Модель домофона EVJ-998R оснащена разъемом для SD карты памяти. Карту надо вставлять позолоченными контактами вперед и вниз (т.е. направленными на заднюю стенку монитора).

5. Меры предосторожности



Не использовать вблизи сильных магнитных полей.

1

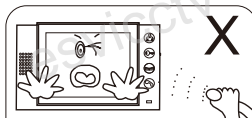

Не распылять вблизи жидкости.

2

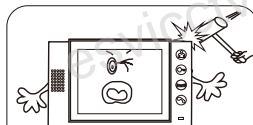

Не подвергать механическим воздействиям

3

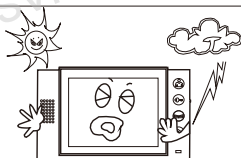

Не использовать под прямыми солнечными лучами или под воздействием сильного излучения

4

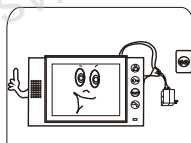

Зная о длительном не использовании устройства, отключите его.

5

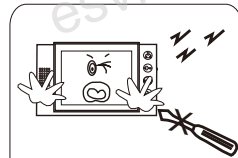

Для демонтажа обратитесь к специалисту

6

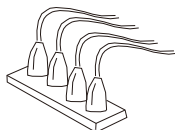

Не перегружайте "тройник" (это может вызвать пожар или короткое замыкание).

7



Не использовать в химически активной среде.

8

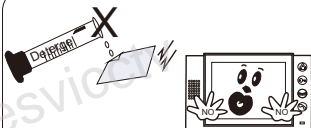

При чистке не использовать моющие средства.

9



Не пытайтесь ремонтировать самостоятельно. Обратитесь к специалистам.

10

Внимание:

- ※ Во избежание травм, монитор должен быть надежно прикреплен к стене в соответствии с инструкциями по установке.
- ※ Сетевой шнур используется как средство полного отключения электропитания, место отсоединения питания должно быть легко доступным.
- ※ Монитор не должен подвергаться воздействию капель или брызг.
- ※ Монитор не должен подвергаться воздействию открытого огня. Также необходимо избегать перегрева.

Обратите внимание:

- ※ В связи с постоянным совершенствованием оборудования, особенности и дизайн могут быть изменены без предварительного уведомления.
- ※ В случае обнаружения неточностей в данном руководстве, пожалуйста, сообщите об этом производителю.

