

АКТИВНЫЙ ИНФРАКРАСНЫЙ БАРЬЕР АВТ

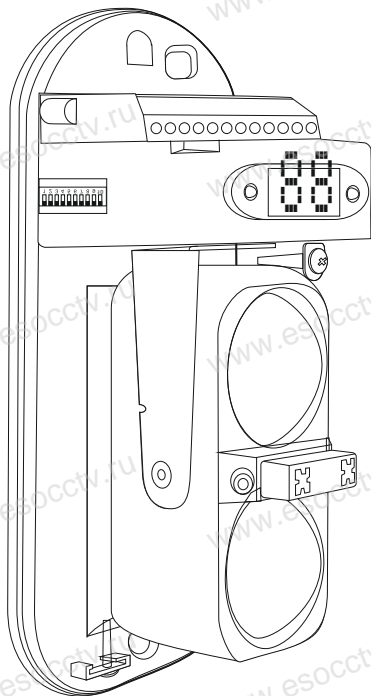
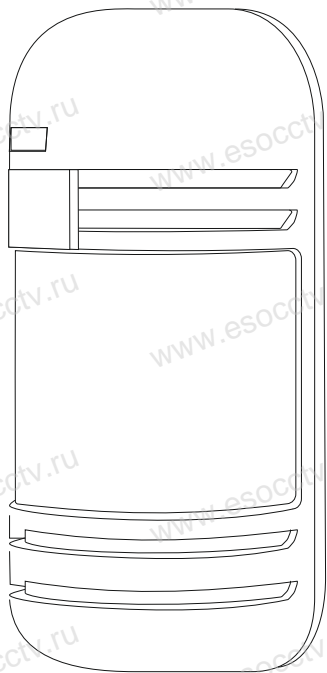

руководство по эксплуатации

Содержание

1	Технические параметры	1
2	Наименование частей	2
3	Рекомендации по установке	3
4	Установка	5
5	Настройка лучей	10
6	Настройка времени прерывания лучей	11
7	Индикация	12
8	Размеры и аксессуары	12

1. Технические параметры.

1. Технические параметры.

Модель		АВТ-30	АВТ-60	АВТ-80	АВТ-100
Эффективная дальность	снаружи	30 м.	60 м.	80 м.	100 м.
	внутри	90 м.	180 м.	240 м.	300 м.
ИК луч		2 луча			
Принцип срабатывания		Одновременное прерывание 2 лучей			
Излучатель		ИК светодиод			
Регистрируемое время прерывания		50-240 мсек. (плавная регулировка)			
Напряжение питания		DC 13,8-24В, 15Вт			
Тревожный выход		Реле, перекидной контакт (НЗ/НО) 30 мА на 30В.			
Проблемный выход		Реле, перекидной контакт (НЗ) 30 мА на 30В.			
Несанкционированный выход		Реле, перекидной контакт (НЗ) 0,5 А на 24В.			
Потребляемая мощность		В основном режиме – 13,8В, 100мА			
Рабочая температура		от -25°С до + 55°С, влажность 5-95%			
Регулировка оптической оси по горизонтали		180° (±90°С)			
Регулировка оптической оси по вертикали		20°С (±10°)			
Материал		пластик			
Вес		430 г. (передатчик + приемник)			
Полный вес		790 г.			

2. Наименование частей

2. Наименование частей.

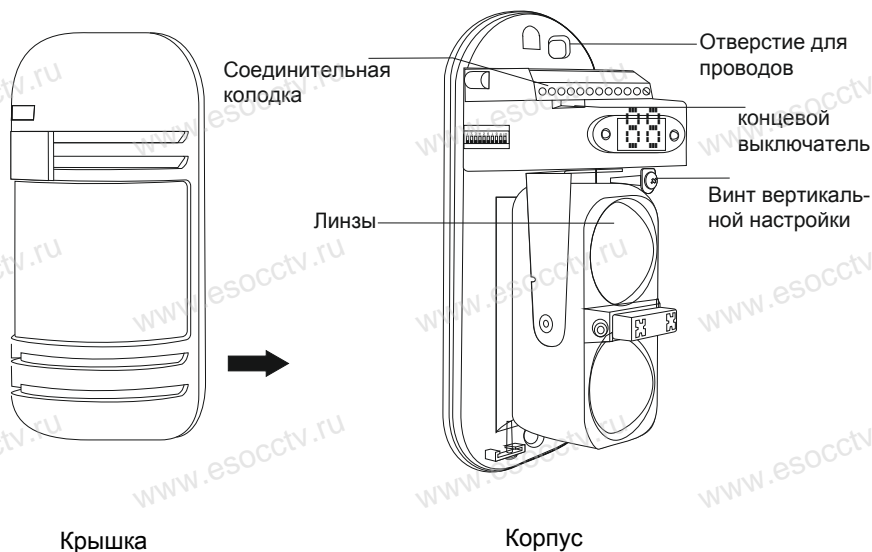

Внимание:

1. В процессе подключения к шине: цифровое отображение RX синхронизируется с TX после того, как RX примет сигнал с шины.
2. Функция анти-тумана: когда уровень сигнала снижается до уровня 0,8В, детектор активирует режим анти-тумана (TBL выход). Когда снижение сигнала достигнет 0,4В, будет активирован сигнал тревоги. Когда сигнал вернется до уровня 1.2В, сигнал тревоги будет отменен.

3. Рекомендации по установке

3. Рекомендации по установке.

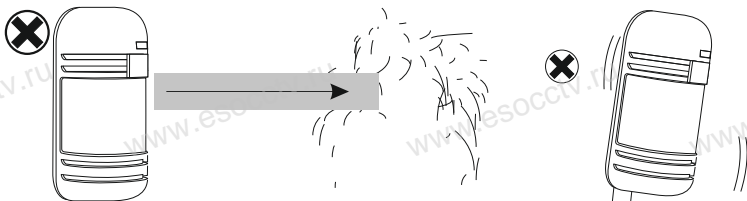

Проверьте, чтобы линия обзора была свободно от преград, вызывающих ложное срабатывание, таких как кусты, деревья. (Обратите внимание, что степень влияния данных преград меняется в зависимости от сезона).

Монтируйте датчик на твердую устойчивую поверхность.

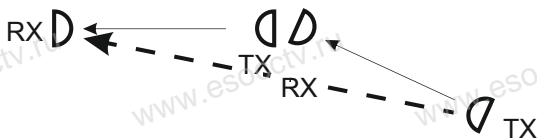

Мульти датчики могут быть использованы для охраны более широких контрольных полос. Пожалуйста, установите их в соответствии с приведенной ниже диаграммой, чтобы избежать помех между лучами.

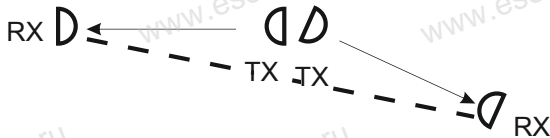

Регулируемый угол:
горизонталь до 90°,
вертикаль до 10°

TX - передатчик

RX - приемник

3. Рекомендации по установке

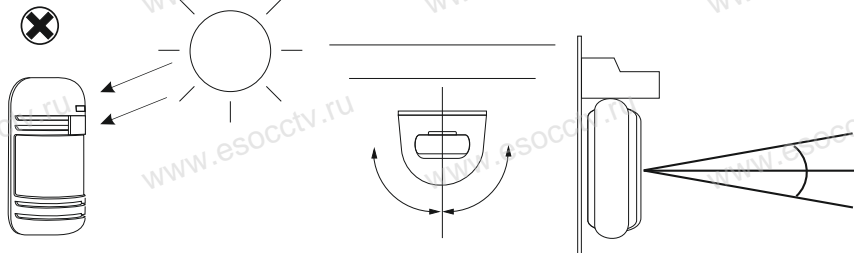

Избегайте попадание прямых солнечных лучей непосредственно на чувствительный элемент приемника (в пределах менее $\pm 2^\circ$ от оптической оси).

Т.к. угол настройки положения может составлять $180^\circ (\pm 90^\circ)$ в горизонтальной плоскости и $20^\circ (\pm 10^\circ)$ в вертикальной плоскости, передатчик и приемник могут иметь различное взаимное расположение.

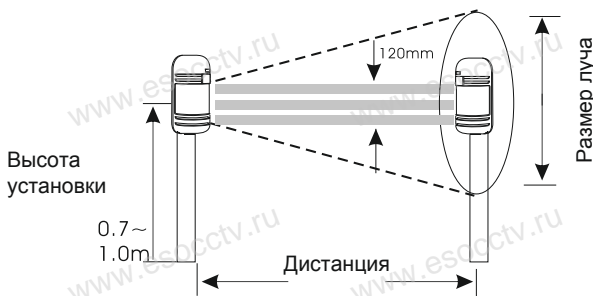

Модель	Дистанция (м)	Диаметр расширения луча (м)
АВТ-20	20	0,6
АВТ-30	30	0,7
АВТ-40	40	1,0
АВТ-60	60	1,5
АВТ-80	80	1,8
АВТ-100	100	2,1

4. Установка

4. Установка.

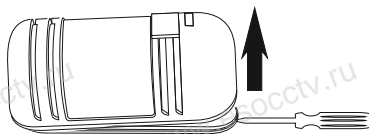

Снимите крышку, открутив крепежный ключ в нижней части датчика.

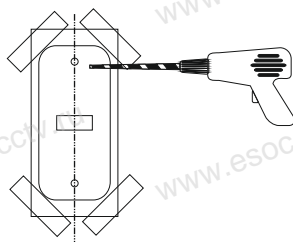

Приложите к стене закрепляемую заднюю крышку. Отметьте места под отверстия и сделайте эти отверстия.

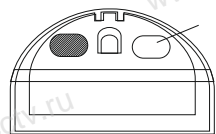

Место для проводов

Вставьте провода, проломив места для монтажных отверстий под провода.

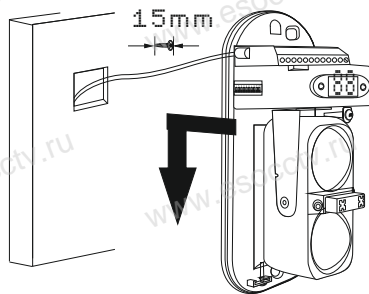

Закрепите устройство на стене

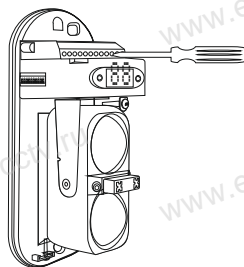

Подсоедините провода к соответствующим клеммам

4. Установка

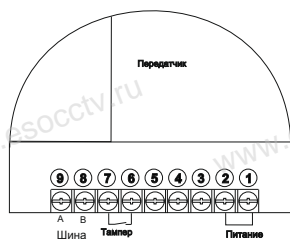
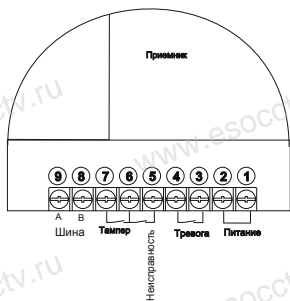

Передатчик

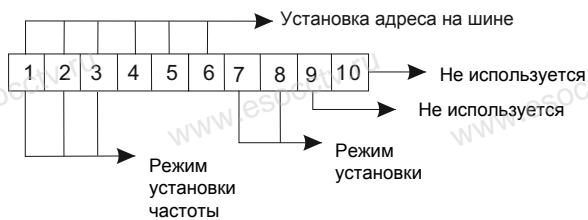

Приемник

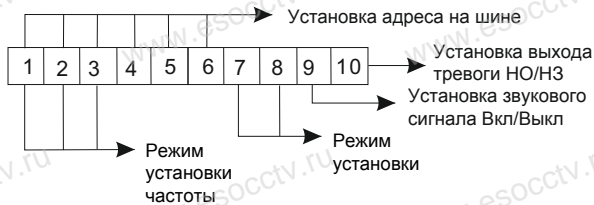

4. Установка

Таблица 1

Частота	1	2	3	4	5	6	7	8
DIP								
1	OFF	ON	OFF	ON	OFF	ON	OFF	ON
2	OFF	OFF	ON	ON	OFF	OFF	ON	ON
3	OFF	OFF	OFF	OFF	ON	ON	ON	ON

Таблица 2

Режим	Режим отображения мощности сигнала	Установка частоты	Установка адреса шины	Режим отображения альтернативной частоты и адресов
DIP				
7	ON	ON	OFF	OFF
8	ON	OFF	ON	OFF

Настройка функции (таблица 2)

1. Установка частоты: установить DIP 7 на ON, DIP 8 в положение OFF, чтобы войти в режим установки частоты; цифровой дисплей показывает частоту. Установите частоту на DIP 1,2,3. см таблицу 1.
 2. Установка адреса шины: установить DIP 7 на OFF, DIP 8 на ON, чтобы войти в режим установки адреса. Цифровой дисплей показывает адрес в виде числа, установить адрес можно на DIP 1,2,3,4,5,6.
 3. Режим отображения мощности сигнала: установить DIP 7 на ON, DIP 8 на ON, чтобы войти в режим отображения мощности сигнала, цифровой дисплей показывает мощность сигнала. DIP 1,2,3,4,5,6 в этом режиме свободны (не влияют).
 4. Режим отображения альтернативной частоты и адреса: установите DIP-переключатель 7 на OFF, DIP 8 на OFF, чтобы войти в данный режим, DIP 1,2,3,4,5,6 в этом режиме являются свободными.
- Установка частоты: Сначала войдите в режим установки частоты (смотри таблицу 2), затем установите DIP 1,2,3, чтобы установить частоту детектора (см таблицу 1).

4. Установка

Установка адреса (сначала введите режим настройки адреса, таблица 2). В режиме настройки адреса, установите переключатели DIP 1-6 в соответствии с требуемым адресом детектора.

Воспользуйтесь рисунком для определения адреса: сложите цифры над DIP переключателями, выставленными на ON, конечный результат является номером адреса. Пример на рисунке разобран для адреса 17.

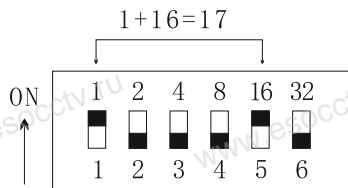

Подключение датчиков к шине.

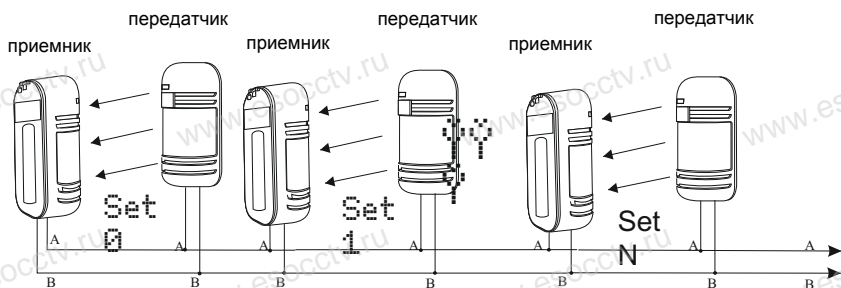

Внимание: Используйте числа для задания адресов, не более 31.

FC-7216B или
FC-7128 или
специальный
модуль шины

4. Установка

Закройте крышку после настройки времени прерывания лучей.

Установка на кронштейн

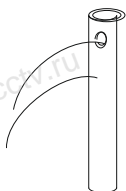

Просверлите отверстие в трубе и выведите через него кабель

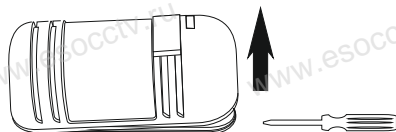

Снимите крышку



Схема установки двух модулей на трубу

Установите влагозащитную прокладку в отверстие винта.

Установите основание на кронштейн

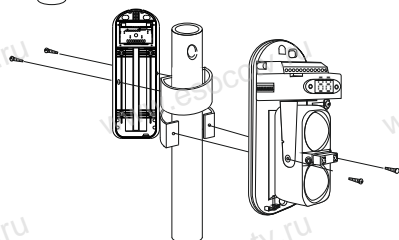
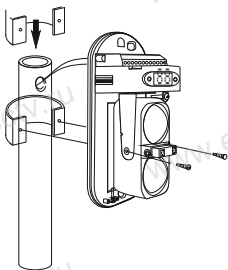

Провода для подключения питания

Напряжение		DC 13,8В	DC 24В
Сечение провода (мм ²)	Диаметр провода (мм)	Дистанция (м)	
0,5	0,8	300	600
0,75	1,0	400	800
1,25	1,2	700	1400
2,00	1,6	1000	2000

5. Настройка лучей

5. Настройка лучей

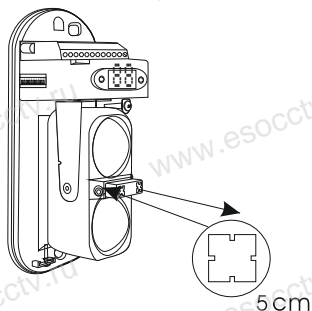

Смотрите в отверстие коллиматора (прицела) с расстояния примерно 5 сантиметров. Поворачивайте винты настройки по вертикали и поворачивайте оптический блок по горизонтали так, чтобы противоположное устройство оказалось в центре коллиматора.



Винт настройки по вертикали

Настройка по горизонтали

Используйте винт подстройки по вертикали и поворот оптической системы по горизонтали, чтобы добиться максимального уровня сигнала. Если уровень сигнала меньше значения 1.8, повторите подстройку.

6. Настройка времени прерывания лучей

6. Настройка времени прерывания лучей

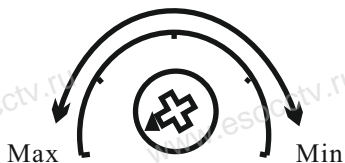

Смотрите рисунки для настройки времени прерывания лучей. Обычно, устанавливается время меньше, чем необходимо злоумышленнику для преодоления барьера. Положение MIN означает самое короткое время. Время регулируется плавно, в пределах 50 – 240 мс.



Высокая скорость (6,9 м/с)

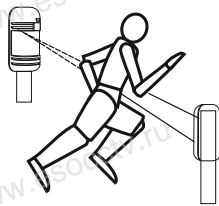

Быстрый бег (4 м/с)

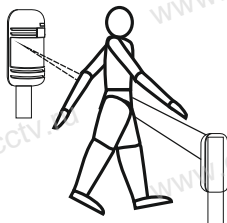

Быстрая ходьба
(1,2 м/с)



Обычная ходьба
(0,7 м/с)

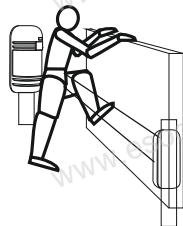

Медленная ходьба
(0,4 м/с)

7. Индикация

7. Индикация

Проверка проходом проводится после установки.

	Зеленый	Красный
Передатчик (мигает, когда есть сигнал шины)	горит, когда нет сигнала шины	Всегда горит
Приемник (мигает, когда есть сигнал шины)	горит, когда нет сигнала шины	Горит в случае тревоги, гаснет в дежурном состоянии

8. Размеры и аксессуары

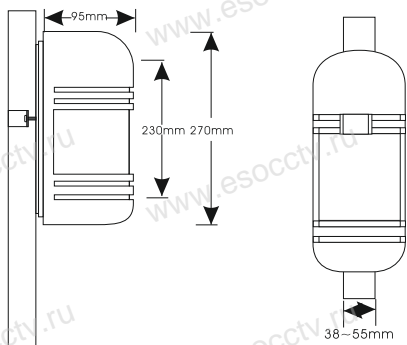

Кронштейны

T-образный кронштейн

T-100 (100x120мм)

T-200(200x120мм)

L-образный
кронштейн
80x75мм

I-образный кронштейн
I-100 (100x100мм)
I-200(200x200мм)

